



# Sirius

Sistem LED rasvete za  
nameštaj i enterijere



Premium kvalitet



Ujednačena svetlost



Dug vek trajanja



Jednostavna ugradnja

# Sadržaj

---

01	O nama.....	03
02	COB 24V & 12V.....	04
03	COB 2.7mm.....	06
04	NEON FLEX.....	08
05	Senzori.....	14
06	Bežični senzori.....	16
07	Slim LED Trafo.....	18
08	Konektori.....	20
09	Magnetna traka.....	21
10	MINI serija.....	22
11	O LED svetlima.....	26
12	IP stepeni zaštite.....	27



Odaberite temperaturu svetla koja najbolje odgovara vašem prostoru i kreirajte željeni ambijent.

Od tople i prijatne atmosfere do hladnog i modernog izgleda.

## O nama

---

Sirius je kolekcija LED rasvete kompanije Europrofil, nastala kao odgovor na potrebe modernih enterijera i savremenog dizajna. Kolekcija donosi inovativna LED rešenja koja se lako prilagođavaju prostoru, savijaju i omogućavaju čistu ugradnju **bez dodatnog lemljenja**.

Zahvaljujući fleksibilnosti, jednostavnoj primeni i elegantnom svetlosnom efektu, Sirius sistemi predstavljaju jedno od najnovijih rešenja na tržištu za osvetljenje nameštaja, enterijera i dekorativnih detalja.



# COB 24V & 12V

---

COB traka sa Free Cut tehnologijom omogućava 100% iskorišćenost, bez ograničenja u dužini sečenja. Svetli ravnomerno do poslednjeg milimetra, pružajući maksimalnu fleksibilnost i precizno prilagođavanje svakom projektu..

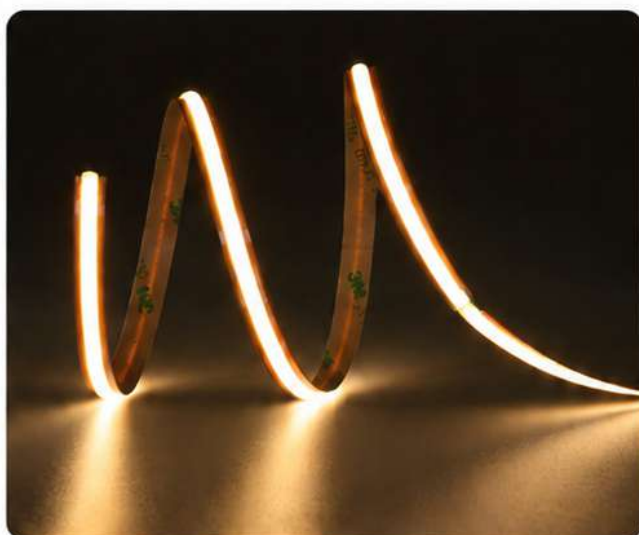

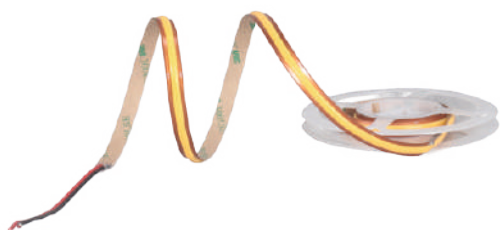

#### Karakteristike:

- Traka je 5m dužine, namotana u kotur koji je u zaštitnom pakovanju.
- Free Cut opcija omogućava sečenje trake na bilo kom delu iste.
- Flip Chip tehnologija, 528 čipova po dužnom metru.
- Dostupno u verzijama radnog napona 12V i 24V.
- Raspon radne temperature je od -20°C do 50°C.
- Radni vek LED trake je preko 50.000 sati.
- Traka sadrži obostrano lepljivu traku koja omogućava laku montažu.
- Kompatibilna sa kontrolerima i dimerima.
- Stepen zaštite Ip20, nije vodootporna.

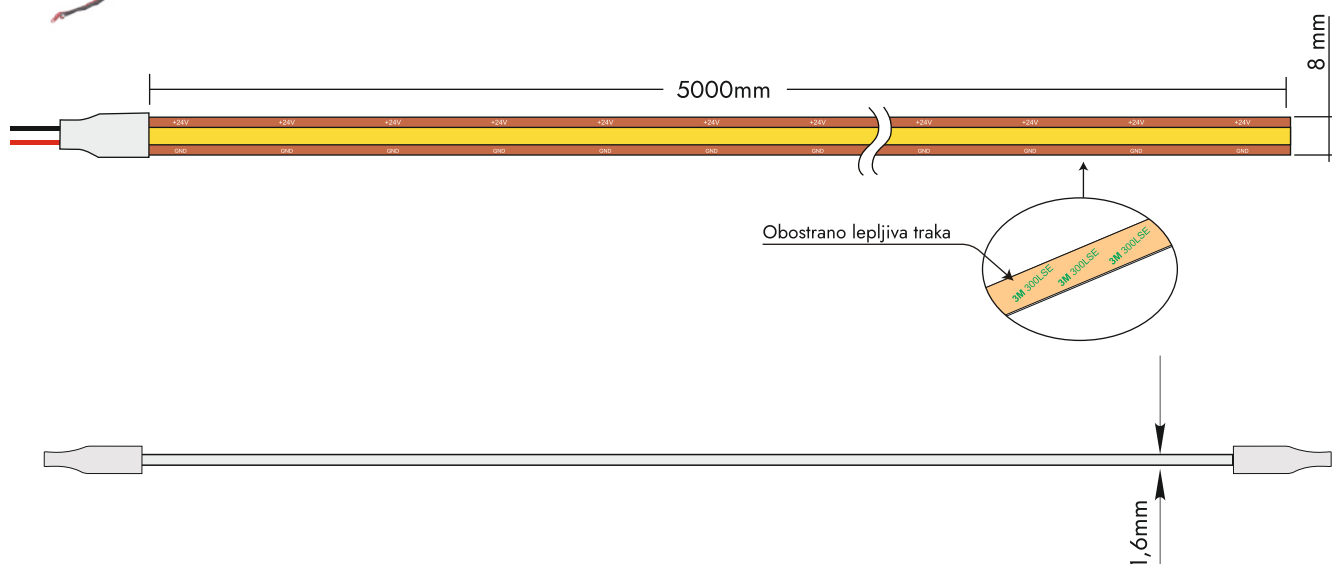

Šifra artikla	Dimenzija (mm)	Boja	Jačina svetlosti	Količina dioda	Radni napon	Snaga	Pakovanje
O12A0013286	Širina=8mm Debljina=1,6mm	3000K <span style="color: yellow;">■</span>	910 lm/m	528/m	12V	13W	kotur, 5m dužine
O12A0013287		4000K <span style="color: lightyellow;">■</span>	940 lm/m	528/m			kotur, 5m dužine
O12A0013288		6000K <span style="color: white;">■</span>	920 lm/m	528/m			kotur, 5m dužine
O12A0013289	Širina=8mm Debljina=1,6mm	3000K <span style="color: yellow;">■</span>	1190 lm/m	528/m	24V	13W	kotur, 5m dužine
O12A0013290		4000K <span style="color: lightyellow;">■</span>	1235 lm/m	528/m			kotur, 5m dužine
O12A0013290		6000K <span style="color: white;">■</span>	1220 lm/m	528/m			kotur, 5m dužine

# COB 2.7mm

---

Minimalna širina za maksimalne performanse.

Idealna za diskretne profile, uske prostore i precizno linearno osvetljenje.





- Ultra-uska bešavna COB LED traka, 400 čipova po metru, skriveno lemljenje sa zadnje strane bez vidljivih spojeva.
- Idealna za LED rasvetu kako bi se izbegle višestruke senke.
- Veća toplotna provodljivost za bolje upravljanje temperaturom.
- Omogućava različite i inovativne rasporede
- LED dioda i kombinacije
- Dostupna u 24V DC verzijama.
- Veoma jaka svetlost uz nisku potrošnju energije.
- Radna temperatura: od -20°C do 50°C.
- Radni vek LED trake preko 50.000 sati.
- Samolepljiva poledina, odlepi i zalepi!
- Kompatibilna sa svim dostupnim kontrolerima i dimerima.
- Nije vodootporna, IP20

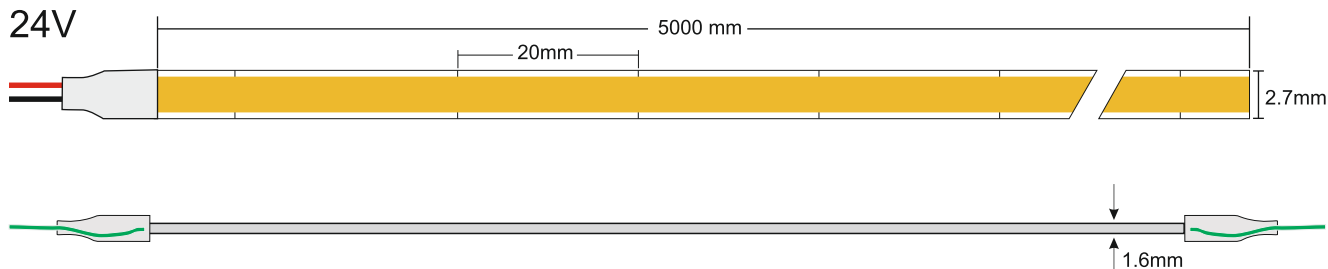

Šifra artikla	Dimenzija (mm)	Boja	Jačina svetlosti	Količina dioda	Radni napon	Snaga	Pakovanje
O12A0013292	Širina=2,7mm Debljina=1,6mm	3000K <span style="color: yellow;">■</span>	830lm/m	528/m	24V	7W	kotur, 5m dužine
O12A0013293		4000K <span style="color: yellow;">■</span>	870 lm/m	528/m			kotur, 5m dužine
O12A0013294		6000K <span style="color: white;">■</span>	850 lm/m	528/m			kotur, 5m dužine

# NEON FLEX

---

LED trake i prateći elementi  
za rasvetu u enterijeru



# NEON FLEX CRNA 6x12mm

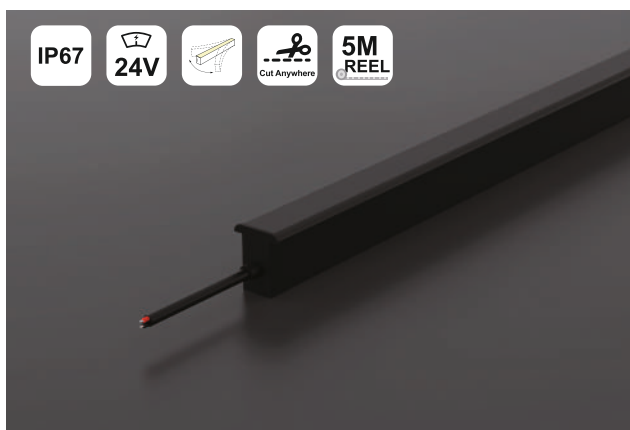

## Specifikacije:

- Dimenzije proizvoda: 6x12mm
- Materijal: silikon
- Dužina: 5 m/rolna
- Izvod kabla: 300mm kablovski izlaz na oba kraja
- Ujednačeno osvetljenje bez vidljivih tačkica (dotless efekat)

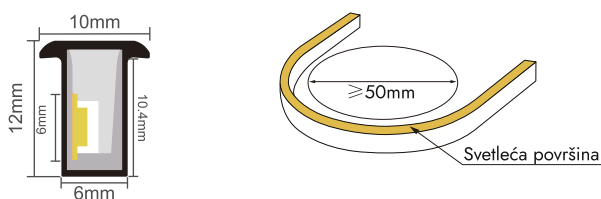

## Preporučljivi parametri za LED trake

Seriya	Toplina	LM/m CRI 80	LM/m CRI 90	Rez jedinice	Napon	Jačina/M
WHT	ww	82	74	bilo gde	24V	9,6W
	nw	87	78			
	cw	85	77			

## Dodatna oprema

13525 Silikonski završetak Završni poklopac + utikač



## Opis proizvoda

Fleksibilna LED traka modernog i elegantnog izgleda namenjena je za različite enterijerske i eksterijerske primene. Zahvaljujući silikonskoj zaštiti i ravnomernom osvetljenju bez vidljivih tačkica, pruža sofisticiran vizuelni efekat i prijatnu atmosferu u prostoru.

Idealna je za dekorativno osvetljenje plafona, zidova, nameštaja, stepenica, polica i drugih arhitektonskih detalja. Savitljiva konstrukcija omogućava lako uklapanje u kreativna dizajnerska rešenja, dok izdržljiv materijal obezbeđuje dug vek trajanja i pouzdane performanse u različitim uslovima korišćenja.

Otporno na vremenske uslove, koroziju i UV zračenje.

U skladu sa međunarodnim standardima bezbednosti i pouzdanosti.



# NEON FLEX BELA 4x10mm



Specifikacije:

Dimenzije proizvoda: 4x10 mm

Težina: 80g/m

Materijal: silikon

Dužina: 5m po rolni

Izvod kabla: 300mm kabl na oba kraja

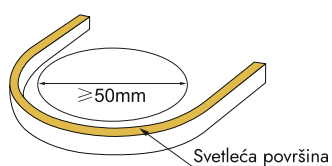
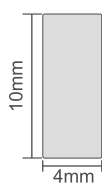

## Preporučljivi parametri za LED trake

Serijski broj	CCT	LM/m CRI 80	LM/m CRI 90	Rez jedinice	Napon	Jačina/M
WHT	WW	276	248	41.67mm	24V	9.6W
	NW	292	263			
	CW	287	258			

## Dodatna oprema

13524 Silikonski završetak Sa i bez rupe



## Opis proizvoda

Silikonska neon traka pruža ravnomerno, elegantno i kontinuirano osvetljenje bez vidljivih tačaka. Zahvaljujući tankom profilu i fleksibilnoj strukturi, pogodna je za različite enterijere, dekorativne linije, kreativne oblike i ambijentalno osvetljenje.

Otporna je na spoljne uticaje, koroziju i UV zračenje, što je čini pogodnom za dugotrajnu upotrebu u različitim uslovima.

Proizvod ispunjava međunarodne standarde bezbednosti i pouzdanosti.

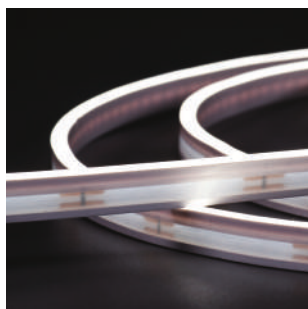
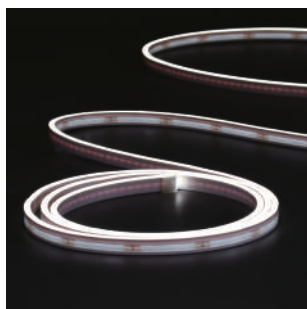

# NEON FLEX BELI 6x12mm

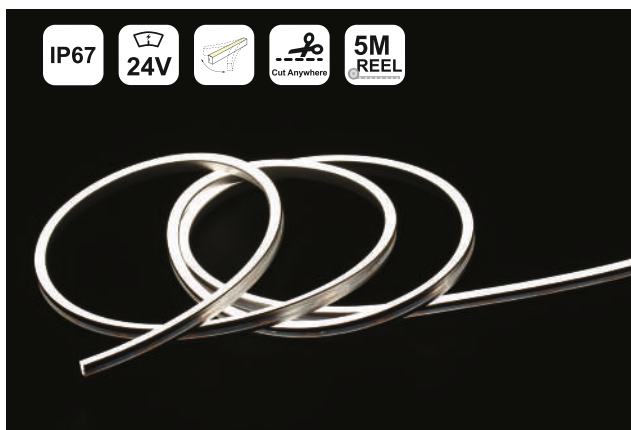

Specifikacije:

Dimenzija: 6 x 12 mm  
 Težina: 110 g/m  
 Materijal: silikon  
 Dužina: 5 m po rolni  
 Izlaz kabela: 300 mm sa obe strane

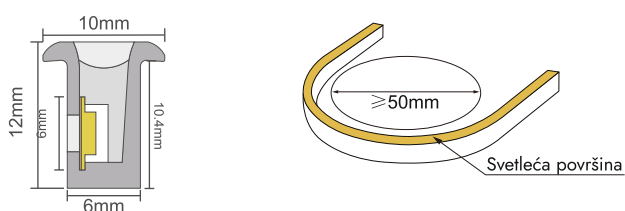

## Preporučljivi parametri za LED traku

Seriya	CCT	LM/m CRI 80	LM/m CRI 90	Rez jedinice	Napon	Jačina
WHT	WW	468	421	41.67mm	24V	9.6W
	NW	494	445			
	CW	487	438			

## Dodatna oprema

13523 Silikonski završetak Završni poklopac + utikač

## Opis proizvoda

Neon LED traka dimenzija 6 x 12 mm, izrađena od kvalitetnog silikona, namenjena je za dekorativnu i funkcionalnu rasvetu u različitim prostorima.

Zahvaljujući ravnomernom, dotless efektu, pruža čistu i elegantnu liniju svetla bez vidljivih tačkica.

Isporučuje se u rolnama dužine 5 m.

Traka poseduje kablovski izlaz od 300 mm sa obe strane, što olakšava povezivanje i montažu.

Otporna je na vremenske uslove, koroziju i UV zračenje, pa je pogodna za raznovrsne enterijerske i eksterijerske primene. Proizvod ispunjava međunarodne standarde sigurnosti i pouzdanosti.



## NEON FLEX 45°

---

**Neon Flex 45°** je tanka silikonska neon LED traka namenjena za diskretno osvetljenje unutrašnjosti nameštaja. Postavlja se uz bokove korpusa, plafon elementa ili unutrašnje ivice police, tako da svetlost bude usmerena ka unutrašnjosti, bez direktnog kontakta sa okom. Zahvaljujući **uskom profilu i ravnomernoj liniji svetla**, idealna je za garderobere, vitrine, kuhinjske elemente, police i dekorativne detalje u enterijeru. Svetlo nežno osvetljava unutrašnji prostor, naglašava linije nameštaja i daje proizvodu elegantan, moderan izgled. Traka se može ugraditi tako da ostane vizuelno sakrivena, dok se vidi samo prijatan svetlosni efekat.

Na taj način se dobija funkcionalno osvetljenje bez prejakog / neprijatnog odsjaja, što je posebno važno kod garderobera, visokih elemenata i prostora koji se često koriste iz blizine.





### Specifikacije:

Dimenzija: 15 × 6 mm

Težina: 74 g/m

Materijal: silikon

Dužina: 5 m po rolni

Izlaz kabla: 300 mm sa obe strane

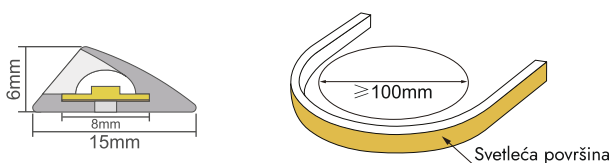

### Preporučljivi parametri za LED traku

Seriya	CCT	LM/m CRI 80	LM/m CRI 90	Rez jedinice	Napon	Jačina/M
WHT	WW	235	211	bilo gde	24V	9.6W
	NW	250	224			
	CW	245	220			

### Dodatna oprema

13523? Silikonski završetak Završni poklopac



### Opis proizvoda

Neon LED traka dimenzija 15 × 6 mm, izrađena od kvalitetnog silikona, namenjena je za dekorativnu i funkcionalnu rasvetu u enterijeru i eksterijeru.

Zahvaljujući ravnomernom, dotless efektu, emituje čistu i elegantnu liniju svetla bez vidljivih tačkica.

Isporučuje se u rolnama dužine 5 m.

Traka poseduje kablovski izlaz od 300 mm sa obe strane, što omogućava praktično povezivanje i jednostavniju montažu.

Otporna je na vremenske uslove, koroziju i UV zračenje, pa je pogodna za različite dekorativne, arhitektonske i kreativne primene.

Proizvod ispunjava međunarodne standarde sigurnosti i pouzdanosti.



# Senzori

## Senzori za vrata



### **Ugradni senzor prekidač za vrata**

**Artikal: O12B0013321**

Ulazni napon: 12–24V DC

Struja: maks. 4A

Snaga: 48W za 12V, odnosno 96W za 24V

Opseg detekcije: 0,5 cm ≤ domet detekcije ≤ 10 cm

Automatsko uključivanje/isključivanje pri otvaranju i zatvaranju vrata

Dužina ulaznog i izlaznog kabla: 1m

(mogućnost prilagođavanja dužine)

Dužina kabla LED senzora: 1m (mogućnost prilagođavanja dužine)

Montaža: ugradna ili nadgradna



### **Površinski nadgradni senzor prekidač za vrata**

**Artikal: O12B0013322**

Ulazni napon: 12–24V DC

Struja: maks. 4A

Snaga: 48W za 12V, odnosno 96W za 24V

Opseg detekcije: 0,5 cm ≤ domet detekcije ≤ 10 cm

Svetlo se automatski uključuje/isključuje pri otvaranju i zatvaranju vrata

Dužina kabla: 1m sa mini konektorom

## Senzor za ogledala

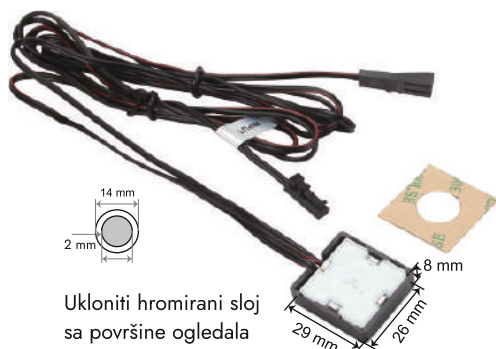

Ukloniti hromirani sloj sa površine ogledala u širini od 10 mm, kako bi se dobio prstenasti oblik

### **Touch dimer za ogledalo**

**Artikal: O12B0013323**

Funkcija zatamnjenja na dodir + memorijska funkcija

Ulazni napon: 12-24V

DC struja maks. 4A

Snaga: 48W za 12V, odnosno 96W za 24V

Dužina kabla: 1m sa mini konektorom

Kratak dodir: uključivanje/isključivanje;

Dug dodir: podešavanje jačine svetla

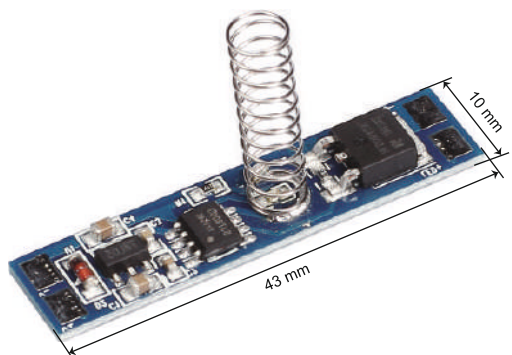

### **Touch dimmer: 13324**

Dodirni prekidač sa funkcijom uključivanja/isključivanja i podešavanja jačine svetla.

Ulazni napon: 12–24V DC

Maksimalna struja: 8A

Snaga: 96W za 12V, odnosno 192W za 24V

Kratak dodir: uključivanje / isključivanje

Dugi dodir: podešavanje intenziteta osvetljenja (dimming)

Memorijska funkcija za 12V–24V DC

Opruga se skraćuje na 5mm iznad visine kanalice.



## Serija bežičnih senzora

Jednostavno i praktično upravljanje LED rasvetom u nameštaju i enterijeru.

Sistem se sastoji od **senzora, prijemnika i kontrolnih modula** koji omogućavaju automatsko paljenje, gašenje i regulaciju svetla bez potrebe za klasičnim prekidačima i dodatnim kablovima na vidljivim mestima.

Ovi uređaji su idealni za garderobere, kuhinjske elemente, police, vitrine, plakare i druge prostore gde je potrebno diskretno i moderno upravljanje rasvetom.

U zavisnosti od modela, rasveta se može aktivirati **otvaranjem vrata, pokretom, dodirom ili daljinskom kontrolom.**

Zahvaljujući bežičnoj komunikaciji između senzora i prijemnika, ugradnja je **brža, urednija i fleksibilnija**. Sistem omogućava stabilan rad, jednostavno povezivanje i pouzdanu kontrolu LED rasvete u svakodnevnoj upotrebi, kao i bolju **mobilitnost**.

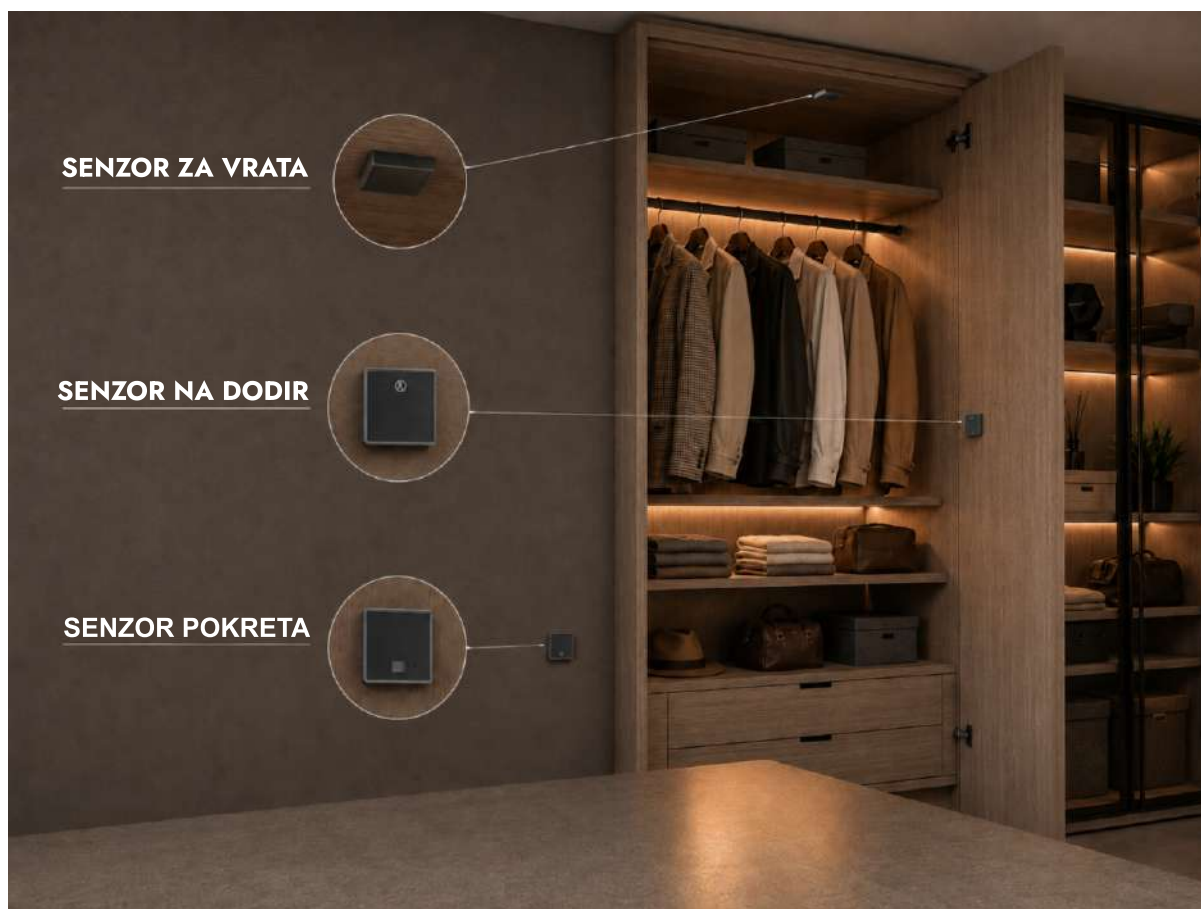

## Wireless senzor: WS002 serija



### 1 . Parametri proizvoda

Senzor	Na dodir	Na pokret	Za dvoja vrata	Kontroler klik	Kon. klasik
Komunikaciona udaljenost	< 15 metara				
Frekvencija nosača	433.92 MHz				
Snaga predajnika	+10dBm			—	
Osetljivost	—			-109dBm	
Ulazni napon	DC5V			DC12-24V	
Opterećenje struje	—				6A MAX
Vreme uparivanja	Svaki par se uspešno upari za 6 sekundi				
Maksimalan broj uparivanja	—			Osam, po principu prvo upareno - prvo obrisano	
Vreme podešavanja	—			3 sekunde (senzor na dodir, samo funkcija dimovanja)	
Vreme odlaganja	—			30 sekundi (senzor pokreta, samo podrška)	
Punjenje	Jednom u 4 meseca				
Domet senzora	—	3 metra	—		

# 36W-100W LED TRAFO 12V



## Trafo KLIK 36W

Artikal: O12C0013315

## Trafo KLIK 60W 13316

Artikal: O12C0013316

## Trafo KLIK 100W 13317

Artikal: O12C0013317

Šifra modela:		O12C0013315	O12C0013316	O12C0013317
Izlaz	DC napon	12VDC		
	Nazivna struja	3A	5A	8.3A
	Nazivna snaga	36W	60W	100W
Dimenzije i materijal	Dimenzije	145*53*18mm	186*96*18mm	265*96*19mm
	Materijal	PC materijal otporan na plamen, UL 94 V-0		
Ulaz	Opseg napona	100-240VAC		
	Opseg frekvencije	47-63 Hz		
	Faktor snage	>0.5		
Zaštita	Zaštita od preopterećenja	OK		
	Zaštita od prenapona	OK		
	Zaštita od kratkog spoja	OK		
Okruženje	Radna temperatura	—		
	Relativna vlažnost	20-95% RH		

# 36W-100W LED TRAFO 24V



## Trafo KLIK 36W 13318

Artikal: O12C0013318

## Trafo KLIK 60W 13319

Artikal: O12C0013319

## Trafo KLIK 100W 13320

Artikal: O12C0013320

Šifra modela:		O12C0013318	O12C0013319	O12C0013320
Izlaz	DC napon	24VDC		
	Nazivna struja	1500mA	2500mA	4200mA
	Nazivna snaga	36W	60W	100W
Dimenzije i materijal	Dimenzije	145*53*18mm	186*96*19mm	285*65*19mm
	Materijal	PC otporan na plamen, UL 94 V-0 sertifikovan		
Ulaz	Raspon napona	100–240VAC		
	Frekvencijski opseg	50–60 Hz		
	Faktor snage	> 0.5		
Zaštita	Zaštita od preopterećenja	OK		
	Zaštita od prenapona	OK		
	Zaštita od kratkog spoja	OK		
Okruženje	Radna temperatura	0 ~ +40°C		
	Temperatura okruženja	20–95% RH		

# Konektori

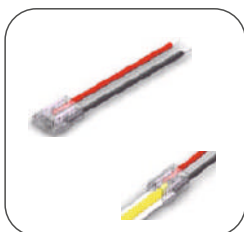

O12B0013295

## **Specifikacije:**

PCB: 8 mm

Tip LED trake: jednobojna

Povezivanje: LED traka + kabl

Dužina kabla: 10cm

Konektor za brzo povezivanje LED trake sa napojnim kablom. Omogućava stabilan kontakt i jednostavnu montažu bez lemljenja.



O12B0013296

PCB: 8 mm

Tip LED trake: jednobojna

Povezivanje: 2 LED trake

Namena: ugaono povezivanje

Ugaoni konektor za povezivanje LED traka pod pravim uglom.

Pogodan je za uglove, ivice nameštaja i instalacije gde je potrebno uredno promeniti pravac svetlosne linije.



O12B0013297

PCB: 8 mm

Tip LED trake: jednobojna

Povezivanje: 2 LED trake

Namena: T povezivanje / grananje

T konektor za povezivanje LED traka u više pravaca.

Praktičan je za složenije instalacije, grananje rasvete i prilagođena svetlosna rešenja.

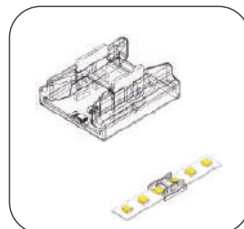

O12B0013298

PCB: 8 mm

Tip LED trake: jednobojna

Povezivanje: 2 LED trake

Namena: ravan spoj

Ravni konektor za direktno spajanje dve LED trake. Koristi se za produžavanje trake ili nastavak svetlosne linije bez prekida.

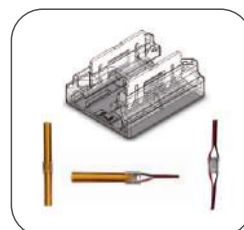

O12B0013299

PCB: 8 mm

Tip LED trake: jednobojna

Povezivanje: LED traka + kabl

Konektor za povezivanje LED trake sa napojnim kablom, pogodan za uredan početak instalacije i sigurno napajanje svetlosne linije.

SVE TRI VRSTE SPAJANJA



O12B0013300

Konektorski kabl za povezivanje LED trake sa trafoom.

Omogućava brzo, uredno i praktično spajanje bez komplikovane instalacije.

# Fleksibilna magnetna šina

## Karakteristike

Predviđeno za površinsku montažu samo na metalnim podlogama..

Traka: 10A max, DC12V-36VDC.

Konektor: maksimalno 3A, 20AWG 2468 paralelni kabl.

Boja: crna.

## Opis proizvoda:

Ovaj proizvod služi za osvetljenje polica i proizvoda, kako bi roba bila jasnije vidljiva i vizuelno privlačnija kupcima.

Idealno je za prodavnice, izloge i vitrine jer naglašava proizvode i daje prostoru uredniji, moderniji izgled.



O12B0013487



O12B0013488



O12B0013489



O12B0013490



## Dimenzije:

O12B0013487

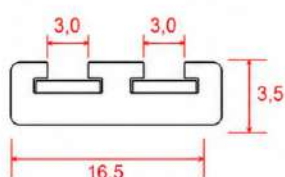

O12B0013488

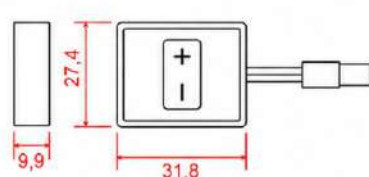

O12B0013489

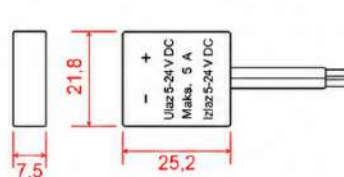

O12B0013490

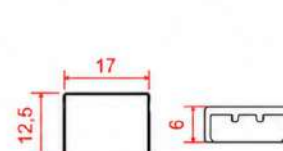

## Šema povezivanja

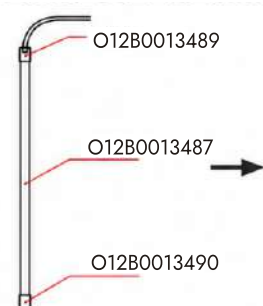

### Korak 1

Povežite 13489 i 13490 sa 13487.

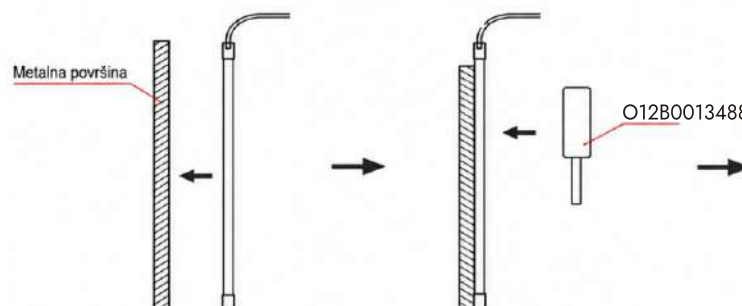

### Korak 2

Postavite 13487 na metalnu površinu.

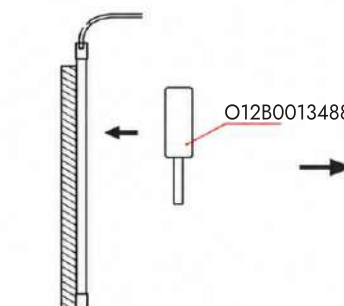

### Korak 3

Postavite 13488 direktno na 13487. 13488 se koristi isključivo sa metalnom površinom.

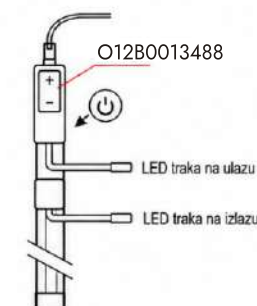

### Korak 4

Montaža završena.

# MINI track rasveta

---

Ovaj MINI magnetic track sistem osvetljenja idealan je za prostore gde su detalji najvažniji — galerije, izložbe, vitrine, luksuzne police, showroom prostore i premium enterijere. Zahvaljujući preciznim uglovima osvetljenja i fokusiranom snopu svetla, svaki predmet dobija dubinu, teksturu i vizuelni akcenat bez rasipanja svetlosti po prostoru.

Sistem je posebno dizajniran da istakne materijale, boje i fine detalje proizvoda ili umetničkih eksponata, stvarajući sofisticiranu atmosferu i profesionalan vizuelni doživljaj. Minimalistički dizajn šine omogućava da svetlo ostane u fokusu dok se sama instalacija gotovo ne primećuje u enterijeru.

Različiti tipovi modula — spot, grille i flood svetla — omogućavaju kombinovanje ambijentalnog i akcentnog osvetljenja u istom sistemu, uz potpunu fleksibilnost pozicioniranja i usmeravanja svetla prema potrebama prostora.

Zahvaljujući modularnom sistemu povezivanja i čistim linijama dizajna, MINI track rasveta predstavlja savršen spoj estetike, funkcionalnosti i profesionalnog osvetljenja za savremene enterijere.

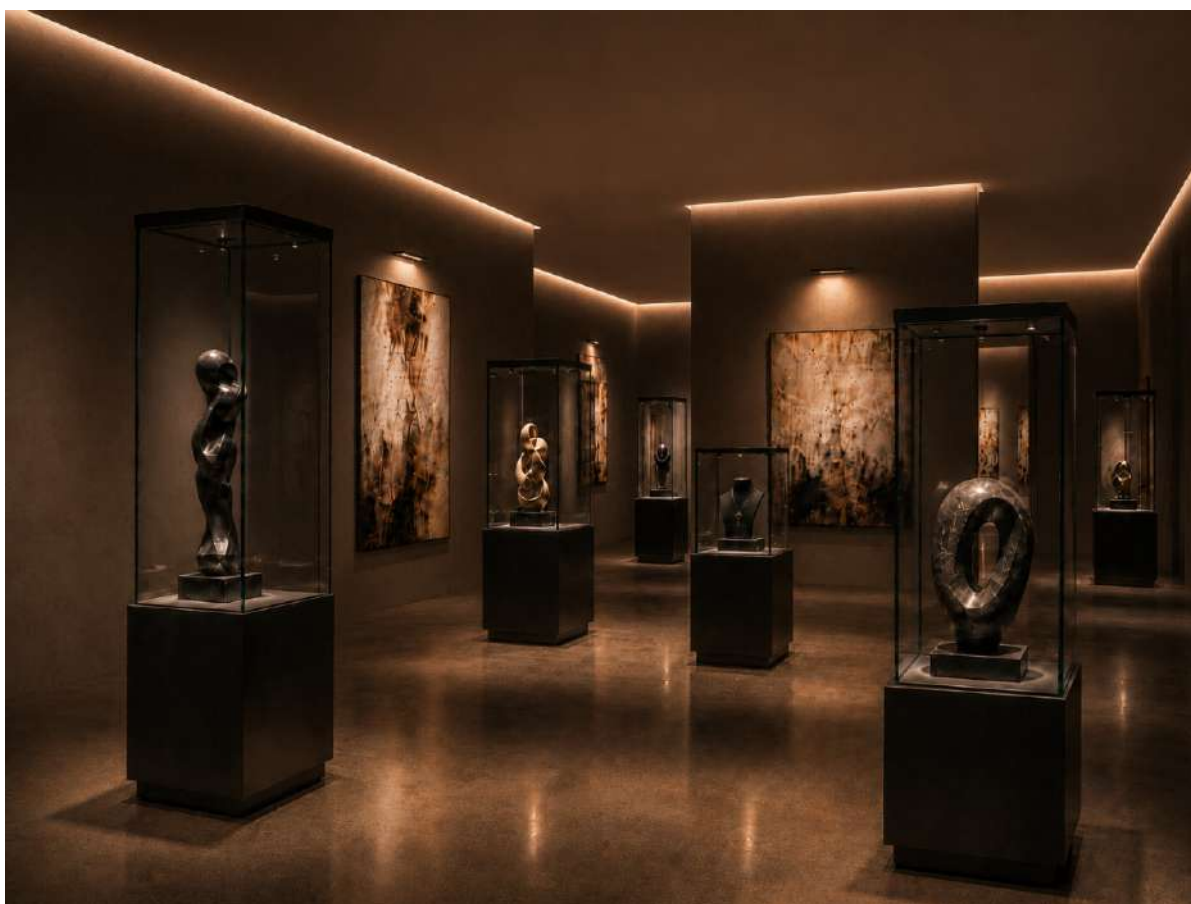

# MINI-TR serija



## Karakteristike

**Materijal šine:** dvoprovodna šina sa provodnikom od čistog bakra

**Završna obrada:** farbana površina / površinska obrada plastifikacijom

**Dimenzije šina:**

MINI-TR01S (*nadgradna*): L1000 / L2000 × W15 × H10 mm

MINI-TR01C (*ugaona*): L1000 / L2000 × W35,2 × H10 mm

MINI-TR01R (*ugaona*): L1000 / L2000 × W17,6 × H10 mm

**Napon:** DC 24V **Temperatura svetla:** 4000K

**Način ugradnje:** nadgradna, ugaona ili ugradna montaža, u zavisnosti od modela

**Dostupni svetlosni moduli:**

Flood Light, Grille Light, Fold Grille Light, Spot Light,

Double Spot Light, Big Spot Light, Circle Spot Light

**Ugao osvetljenja:** 15° / 24° / 36°

**Raspon snage:** 2W – 6W

**Svetlosni fluks:** do 400 lm po modulu

**Usmerenje svetla:** podesivo, u zavisnosti od tipa svetiljke

**Dimerovanje:** opcija dimerovanja uz odgovarajući prekidač

**Primena:** police, vitrine, garderoberi, izložbeni elementi i prodajni ormari za unutrašnju upotrebu

**Provodni konektori:** I, L, T i X oblici

**Način povezivanja:** modularni sistem konektora

**Montaža:** bez alata

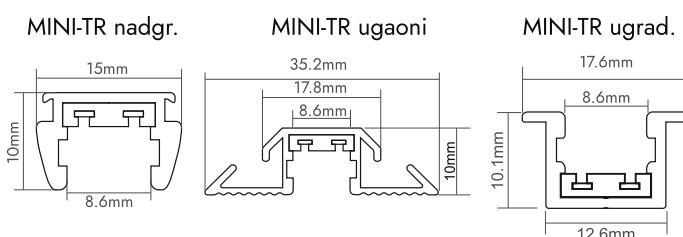

## Kako instalirati

MINI-TR profil nadgradni

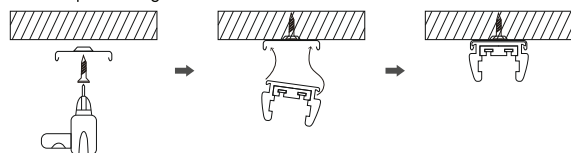

MINI-TR prof. ugradni

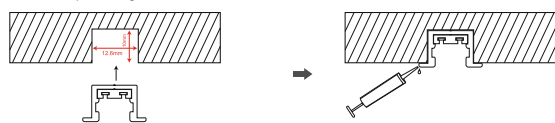

Za ugradnju je potrebno pripremiti žleb dimenzija 12,6 mm širine i 12 mm dubine.

Naneti lepak oko aluminijumskog profila kako bi se učvrstio.

MINI-TR profil ugaoni

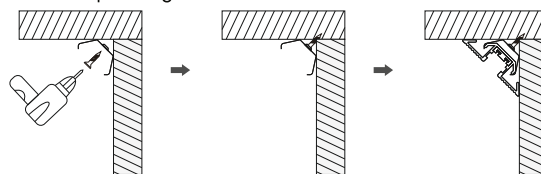

## Prateća oprema proizvoda

Slika	Šifra modela	Karakteristike	Opis
	<b>N04B0013491</b> <b>MINI-TR-N</b>	Veličina: L1000*W15*H10mm L2000*W15*H10mm	Nadgradna montaža sa clip-on sistemom kačenja
	<b>N04B0013492</b> <b>MINI-TR-U</b>	Veličina: L1000*W15*H10mm L2000*W35*H10mm	Ugaona montaža sa clip-on sistemom kačenja
	<b>N04B0013493</b> <b>MINI-TR-UD</b>	Veličina: L1000*W17.6*H10.1mm	Ugradna montaža
	<b>O12D0013494</b> <b>MINI-FL</b>	Napon: DC24V Snaga: 6W Veličina: L231.3*W11.8*H19.5mm CCT: 4000K	Reflektorsko svetlo
	<b>O12D0013495</b> <b>MINI-TR-GL</b> <b>(3W)</b>	Snaga 3W Veličina : L117.3*W11.8*H19.5mm CCT: 4000K Lumen: 190LM/200LM/195LM Ugao osvetljenja: 15°/24°/36°	Rešetkasto svetlo
	<b>O12D0013496</b> <b>MINI-TR-GL</b> <b>(6W)</b>	Snaga: 6W Veličina: L231.3*W11.8*H19.5mm CCT: 4000K Lumen: 380LM/400LM/395LM Ugao osvetljenja: 15°/24°/36°	
	<b>O12D0013499</b> <b>MINI-TR-FGL</b>	Snaga: 3W Veličina: L117*W11.8*H33mm CCT: 4000K Lumen: 170LM/180LM/175LM Ugao osvetljenja: 15°/24°/36°	Podesivo rešetkasto svetlo
	<b>O12D0013497</b> <b>MINI-SL</b>	Snaga: 0.8W Veličina: 18*40mm CCT: 4000K Lumen: 157LM/60LM/59LM Ugao osvetljenja: 15°/24°/36°	Spot svetlo
	<b>O12D0013498</b> <b>MINI-SDL</b>	Snaga: 1.6W Veličina: 15x29mm CCT: 4000K Lumen: 125LM/132LM/130LM	Duplo spot svetlo

## Prateća oprema proizvoda

Slika	Model	Karakteristike	Opis
	<b>O12D0013501 MINI-BSL</b>	Snaga: 3W Dimenzije: Ø30 × 65 mm Temperatura svetla: 3000K / 4000K / 6000K Svetlosni fluks: 242 lm / 255 lm / 251 lm Ugao osvetljenja: 15° / 24° / 36° Napon: DC 24V	Veliki spot reflektor
	<b>O12D0013500 MINI-CSL</b>	Snaga: 3W Dimenzije: D79 × Š20 × V87 mm Temperatura svetla: 3000K / 4000K / 6000K Svetlosni fluks: 263 lm / 277 lm / 273 lm Ugao osvetljenja: 15° / 24° / 36° Napon: DC 24V	Okrugli spot reflektor
	<b>O12D0013502 MINI-trafo</b>	Napon: DC 24V Dimenzije: Ø74 × V35,5 mm Snaga: 80W	Integrisano napajanje
	<b>O12D0013503 MINI-kabl-napajanje</b>	Ulazni konektor za napajanje	Napojni kabl
	<b>O12D0013508 MINI-L spoj nap.</b>	Vertikalni konektor za napajanje	Konektor u L obliku sa žicom
	<b>O12D0013504 MINI-L ravan spoj šine</b>	Ravni provodni konektor	Konektor u l obliku
	<b>O12D0013505 MINI-L spoj šine</b>	Ugaoni provodni konektor	Konektor u L obliku
	<b>O12D0013506 MINI-T spoj šine</b>	Trostrani konektor za povezivanje	Konektor u T obliku
	<b>O12D0013507 MINI-X spoj šine</b>	Četverostrani konektor za povezivanje	Konektor u X obliku

**Sve LED trake mogu dostići nivo od CRI (Color Rendering Index) 90 ili 95!**

**CRI 70**



Prigušeno

**CRI 80**



Normalno

**CRI 90~95**



Prirodna (sunčeva svetlost)

Sa **CRI 90–95**, boje izgledaju prirodnije, toplije i realnije što je posebno važno za enterijere, nameštaj, izloge, kuhinje, garderobere i prostore gde je kvalitet svetla bitan deo utiska.

Rasveta direktno utiče na izgled, funkciju i atmosferu svakog prostora. Zato biramo modele koji pružaju stabilno osvetljenje, moderan dizajn i jednostavnu primenu u različitim enterijerima.

Naša ponuda obuhvata rešenja za dekorativno, ambijentalno i funkcionalno osvetljenje - od diskretnih linija do sistema koji postaju važan deo dizajna prostora.

Svaki proizvod je odabran tako da doprinese boljoj vidljivosti, prijatnijem ambijentu i urednom završnom izgledu.

*Dobra rasveta ne završava prostor samo tehnički — ona mu daje vrednost, karakter i profesionalan izgled.*

## IP - STEPENI ZAŠTITE

### Prvi broj - čvrsta tela

Stepen zaštite od prodora čvrstih tela

	Nema zaštite	<b>0</b>
	Zaštita od čvrstih objekata većih od 50mm kao što je ruka	<b>1</b>
	Zaštita od čvrstih objekata većih od 12,5mm kao što su prsti.	<b>2</b>
	Zaštita od čvrstih objekata većih od 2,5mm kao što su žice.	<b>3</b>
	Zaštita od čvrstih objekata većih od 1.0mm, kao što su tanke žice	<b>4</b>
	Zaštita od prašine. Sprečiti ulazak prašine koja bi mogla da napravi štetu.	<b>5</b>
	Zaštita od prašine, nema ulaska prašine	<b>6</b>

#### Primer:

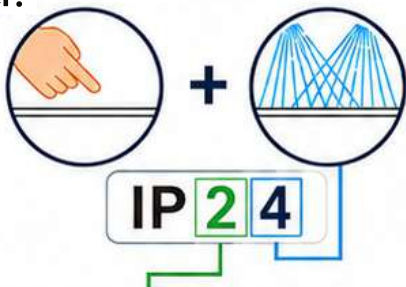

- Zaštita od prskanja vode iz svih pravaca
- Zaštita od čvrstih objekata većih od 12,5mm kao što su prsti

### Drugi broj - tečnosti

Stepen zaštite od prodora tečnosti

	Nema zaštite	<b>0</b>
	Zaštita od vodenih kapljica.	<b>1</b>
	Zaštita od vodenih kapljica pod uglom od 15 stepeni.	<b>2</b>
	Zaštita od vodenih kapi pod uglom od 60 stepeni.	<b>3</b>
	Zaštita od prskanja vode iz svih pravaca.	<b>4</b>
	Zaštita od mlaza vode iz svih pravaca.	<b>5</b>
	Zaštita od snažnog mlaza vode, morskih talasa i slično.	<b>6</b>
	Zaštita od efekta privremenog potapanja u vodu (30min na dubini 1m).	<b>7</b>
	Zaštita od trajnog potapanja u vodu (do dubine od 4m).	<b>8</b>

**europrofil**

